

## EBDSM-DD

DALI/DSI digital dimming, ceiling PIR presence/absence detector  
DALI/DSI-digitales Dimmen, Decken-PIR-Präsenz-/Abwesenheitsmelder  
Detector PIR presencia/ ausencia para techo, regulación digital DALI  
Detector de presença/ausência DALI/DSI Dimderização Digital,  
Variation numérique DALI / DSI, détecteur de présence / absence PIR au plafond  
DALI/DSI dimming digitale, rilevatore di presenza / assenza PIR a soffitto  
DALI/DSI digitale dimming, plafond PIR aanwezigheids- / afwezigheidsdetector  
Инфракрасный датчик присутствия, монтаж на потолок, полуавтоматический режим,  
1-10В диммирование



**Warning | Warnung | Advertencia |  
Aviso | Attention | Attenzione |  
Waarschuwing | Внимание**

- EN** This device should be installed by a qualified electrician in accordance with the latest edition of the IEE wiring regulations.
- FR** Seul un électricien qualifié peut installer ce dispositif.
- IT** Il dispositivo deve essere installato da un elettricista qualificato.
- DE** Dieses Gerät ist ausschließlich von qualifizierten Elektrofachkräften zu installieren.
- NL** Dit apparaat moet worden geïnstalleerd door een gekwalificeerde elektricien.
- ES** Sólo un electricista cualificado debe instalar este dispositivo.
- RU** Это устройство должно быть установлено квалифицированным электриком
- PT** Somente um electricista qualificado deve instalar este dispositivo.



Dimensions (mm) | Abmessungen (mm) | Dimensiones (mm) | Dimensões (mm) | Dimensioni (mm) | Dimensies (mm) | Размеры (мм)

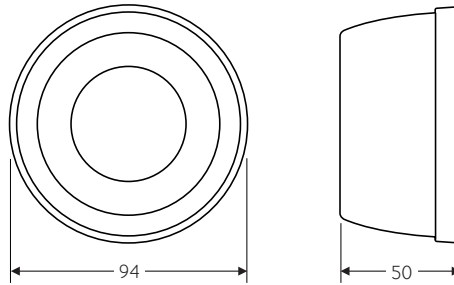

Detection pattern | Erfassungsbereich | Patrón de detección | Padrão de detecção | Performance de détection | Modello di rilevazione | Detectie zone | Шаблон обнаружения

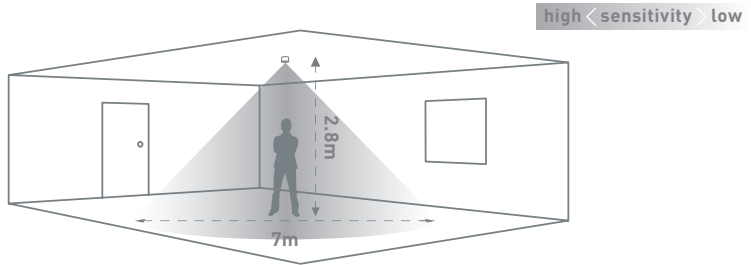

Wiring | Verkabelung | Cableado | Ligações | Câblage | Cablaggio | Bedrading | Кабель



Dimming outputs | Ausgänge dimmen | Salidas de atenuación | Saída de dimerização | Gradation des sorties | Uscite di dimmerazione | Uitgangen dimmen | Диммируемые выходы

**EN** Basic insulation only. Although low voltage, this is not an SELV output and should be treated as if mains potential. Use mains rated wiring.

**DE** Nur Basisisolierung. Obwohl es sich um eine niedrige Spannung handelt, handelt es sich nicht um einen SELV-Ausgang und sollte als Netzpotential behandelt werden. Verwenden Sie Netzkabel.

**ES** Aislamiento básico solamente. Aunque es de bajo voltaje, esta no es una salida SELV y debe tratarse como si fuera un potencial de red. Utilice el cableado nominal de red.

**PT** Isolamento básico apenas. Apesar de baixa tensão, esta não é uma saída SELV e deve ser tratada como potencial de rede. Use a fiação nominal da rede.

**FR** Isolation de base seulement. Bien que basse tension, il ne s'agit pas d'une sortie SELV et doit être traité comme un potentiel de secteur. Utilisez un câblage nominal.

**IT** Solo isolamento di base. Anche se a bassa tensione, questa non è un'uscita SELV e dovrebbe essere trattata come se il potenziale di rete. Utilizzare il cablaggio nominale della rete.

**NL** Alleen basisisolatie. Hoewel dit een laag voltage is, is dit geen SELV-uitgang en moet het worden behandeld als netpotential. Gebruik hoofdstroombedrading.

**RU** Только базовая изоляция. Несмотря на низкое напряжение, это не выход SELV, и его следует рассматривать как потенциал сети. Используйте проводку соответствующую номинальному напряжению сети.

Single channel dimming | Einzelkanal-Dimmen | Regulación de un solo canal | On/Off canal único |  
Canal unique pour variation | Singolo canale per variazione dimmer | Enkel kanaals dimming |  
Одноканальное диммирование

**EN** Switches the luminaire with occupancy and maintains illuminance. Dims and switches using optional centre biased retractive switch.

**DE** Schaltet die Beleuchtung bei Anwesenheitserfassung und erhält die Beleuchtung aufrecht. Dimmt und schaltet mithilfe des optionalen Wipptasters mit Mittelstellung.

**ES** Enciende la luminaria con la ocupación y mantiene la iluminación. Regula y conmuta usando opcionalmente un pulsador doble retractil con reposo en la posición central

**PT** Liga a luminaria com ocupação e mantém a iluminação/luminosidade. Dimeriza e liga-desliga usando o interruptor de retracção com polarização central opcional.

**FR** Allume le luminaire en cas d'occupation et maintient le niveau d'éclairage. Pilote en commutation et variation en utilisant un commutateur avec retour en position centrale en option.

**IT** Gestisce il corpo illuminante a base alla presenza. Controllo automatico della luce diurna, dimmerazione e commutazione del canale dimmerabile tramite un interruttore opzionale

**NL** Schakelt de verlichting op aanwezigheid en automatische daglichtregeling. Dimmen en schakelen door gebruik te maken van een externe optionele pulsdrucker.

**RU** Коммутирует светильник по присутствию с поддержкой освещенность. Диммирование и коммутация с помощью внешнего выключателя с возвратными клавишами.

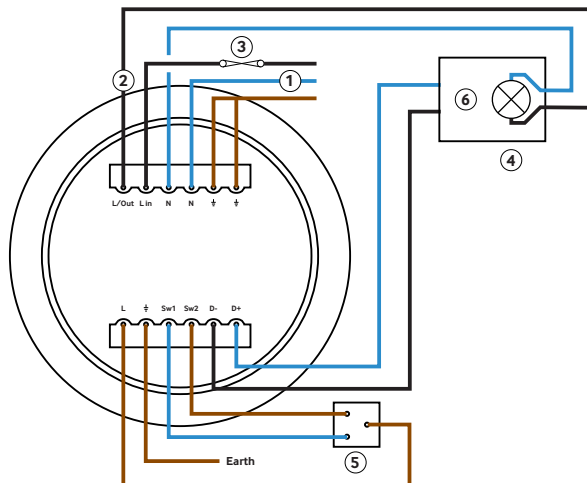

**EN** Key  
1. Neutral  
2. Live  
3. 10A circuit protection if required  
4. Load  
5. Centre biased retractive switch, 230V (for absence detection)  
6. Dimming ballast

**DE** Zeichenerklärung  
1. Neutral  
2. Netzspannungsführend  
3. 10A Kurzschlusssicherung, falls nötig  
4. Last  
5. Wipptaster mit Mittelstellung, 230 V (für Abwesenheitserkennung)  
6. Dimm-Vorschaltgerät

**ES** Leyenda  
1. Neutro  
2. Fase  
3. 10A protección de circuito, en caso necesario  
4. Carga  
5. Pulsador doble retractil con reposo en la posición central a 230 V (para modo ausencia)  
6. Balasto regulable

**PT** Legenda  
1. Neutro  
2. Fase  
3. 10A proteção do circuito, caso necessário  
4. Carga  
5. Interruptor retrativo central, 230V (para detecção em modo ausência)  
6. Balasto Dimerizador

**FR** Légende  
1. Neutre  
2. Phase  
3. 10A protection du circuit si nécessaire  
4. Charge  
5. Commutateur avec retour en position centrale, 230V (pour détection d'absence)  
6. Ballast de variation

**IT** Legenda  
1. Neutro  
2. Fase  
3. 10A protezione del circuito, se necessario  
4. Carico  
5. Pulsante esterno, 230V (per rilevamento assenza)  
6. Ballast dimerabile

**NL** Legenda  
1. Nul  
2. Fase  
3. 10A beveiliging indien nodig  
4. Belasting  
5. Externe pulsdrucker, 230V (voor afwezigheidsdetectie)  
6. Dimbare ballast

**RU** Основные обозначения  
1. Нейтральный  
2. Фаза  
3. 10А защита цепи при необходимости  
4. Загрузить  
5. Выключатель с возвратными клавишами 230 В (для полуавтоматического режима)  
6. Диммируемый драйвер

Two channel, individual switches | Zwei-Kanal, individuelle Taster | Dos canales, encendido único |  
 2 canais, interruptor simples | Deux canaux, commande unique | Due canali, pulsante singolo |  
 Twee kanalen, enkelvoudig schakelbaar | Два канала, индивидуальный переключатель

**EN** Switches both channels with occupancy. Maintains illuminance, dims and switches the dimming channel using optional single position retractive switch (switch 2). Switches the switching channel using the optional single position retractive switch (switch 1).

**DE** Schaltet beide Kanäle bei Anwesenheitserfassung. Erhält die Beleuchtung aufrecht und dimmt/schaltet den Dimmkanal mithilfe des optionalen Wippschalters mit einfacher Schaltstellung (Taster 2). Umschaltung des Schaltkanals mithilfe des optionalen Wippschalters mit einfacher Schaltstellung (Taster 1).

**ES** Enciende ambos canales con ocupación. Mantiene la iluminación, regula y conmuta el canal de regulación, usando opcionalmente un pulsador retráctil de una sola posición (interruptor 2). Conmuta el canal ON/OFF usando opcionalmente un pulsador retráctil de una sola posición (interruptor 1).

**PT** Liga ambos canais com ocupação. Mantém a luminosidade. Dimeriza e desliga o canal dimmer a través de um Botão de pressão simples (botão 2). Controla o canal on/off a través de um interruptor simples opcional (botão 1).

**FR** Commute les deux canaux en fonction de l'occupation. Maintient l'éclairage, fait varier et commute le canal de variation à l'aide du commutateur avec retour en position centrale optionnel (commande 2). Commute le canal de commutation à l'aide du commutateur avec retour en position centrale optionnel (commande 1).

**IT** Gestisce entrambi i canali in base alla presenza. Controllo automatico della luce diurna, dimmerazione e commutazione del canale dimmerabile tramite un interruttore opzionale (interruttore 2). Commuta il canale attraverso un interruttore opzionale (interruttore 1).

**NL** Schakelt beide kanalen op basis van aanwezigheid. Automatische daglichtregeling, dimt en schakelt het dimbare kanaal door optionele pulsdrucker (sw 2). Schakelt het geschakelde kanaal door optionele pulsdrucker (sw 1).

**RU** Коммутирует оба канала по присутствию. Поддерживает освещенность, затемняет и переключает канал затемнения с помощью дополнительного выключателя с возвратными клавишами (переключатель 2). Переключает канал включения с помощью дополнительного выключателя с возвратными клавишами (переключатель 1).

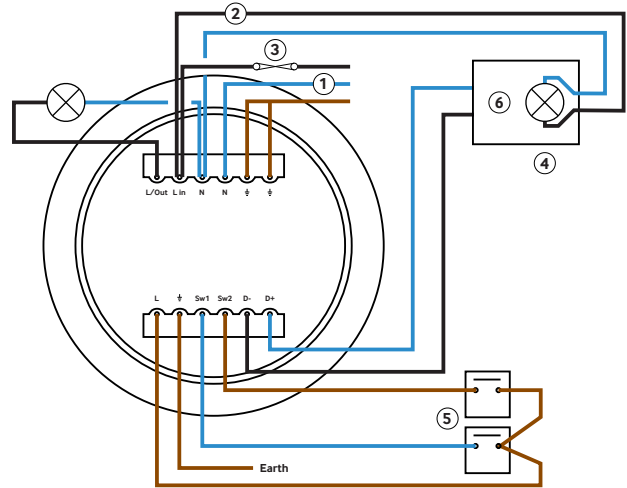

**EN** Key  
 1. Neutral  
 2. Live  
 3. 10A circuit protection if required  
 4. Load  
 5. Momentary push to wake switch (for absence detection)  
 6. Dimming Ballast

**DE** Zeichenerklärung  
 1. Neutral  
 2. Netzspannungsführend  
 3. 10A Kurzschlussicherung, falls nötig  
 4. Last  
 5. Wipptaster mit Mittelstellung (für Abwesenheitserkennung)  
 6. Dimm-Vorschaltgerät

**ES** Legenda  
 1. Neutro  
 2. Fase  
 3. 10A protección de circuito, en caso necesario  
 4. Carga  
 5. Pulsador doble retráctil con reposo en la posición central (para modo ausencia)  
 6. Balasto regulable

**PT** Legenda  
 1. Neutro  
 2. Fase  
 3. 10A proteção do circuito, caso necessário  
 4. Carga  
 5. Botão de pressão duplo (para detecção em ausência)  
 6. Balasto Dimerizador

**FR** Légende  
 1. Neutre  
 2. Phase  
 3. 10A protection du circuit si nécessaire  
 4. Charge  
 5. Commutateur avec retour en position centrale (pour détection d'absence)  
 6. Ballast de variation

**IT** Legenda  
 1. Neutro  
 2. Fase  
 3. 10A protezione del circuito, se necessario  
 4. Carico  
 5. Pulsante esterno (per rilevamento assenza)  
 6. Dimmer per ballast

**NL** Legenda  
 1. Nul  
 2. Fase  
 3. 10A beveiliging indien nodig  
 4. Belasting  
 5. Externe pulsdrucker (voor afwezigheidsdetectie)  
 6. Dimmen van ballast

**RU** Условные обозначения  
 1. Нейтральный  
 2. Фаза  
 3. 10А защита цепи при необходимости  
 4. Загрузить  
 5. Мгновенное нажатие (для полуавтоматического режима)  
 6. Диммируемый драйвер

Two channel, single switch | Zweikanal, Einzelschalter | Dos canales, encendido único |  
2 canais, interruptor simples | Deux canaux, commande unique | Due canali, pulsante singolo |  
Twee kanalen, enkelvoudig schakelbaar | Два канала, один переключатель

**EN** Switches both channels with occupancy. Maintains illuminance, dims and switches the dimming channel using optional centre biased retractive switch.

**DE** Schaltet beide Kanäle bei Anwesenheitserfassung ein. Erhält die Beleuchtung aufrecht und dimmt/schaltet den Dimmkanal mithilfe des optionalen Wipptasters mit Mittelstellung.

**ES** Enciende ambos canales cuando hay ocupación. Mantiene la iluminación, regula y conmuta el canal de regulación usando opcionalmente un pulsador doble retractil con reposo en la posición central.

**PT** Liga os dois canais com ocupação. Mantém a iluminação, dimeriza e conmuta o canal dimerizador usando o interruptor/pulsador.

**FR** Commute les deux canaux en fonction de l'occupation. Maintient l'éclairage, fait varier et commute le canal de variation à l'aide du commutateur avec retour en position centrale optionnel.

**IT** Gestisce entrambi i canali in base alla presenza. Controllo automatico della luce diurna, dimmerazione e commutazione del canale dimmerabile tramite un interruttore opzionale.

**NL** Schakelt beide kanalen op basis van aanwezigheid. Automatische daglichtregeling, dimt en schakelt het dimbare kanaal door optionele pulsdrukker.

**RU** Коммутирует оба канала по присутствию. Поддерживает освещенность, затемняет и переключает канал затемнения с помощью дополнительного центрально-сместенного ретрактивного переключателя.

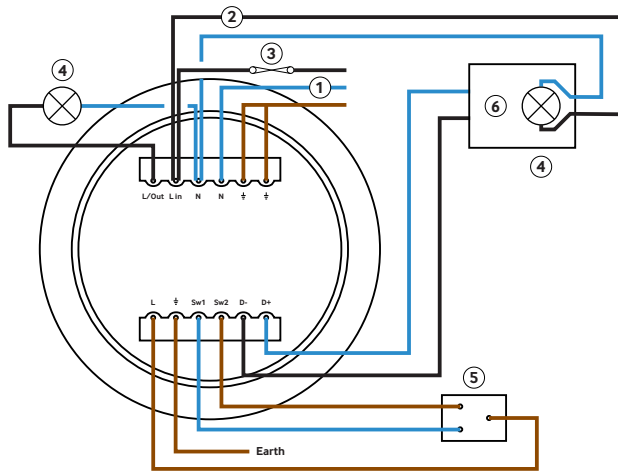

**EN** Key  
1. Neutral  
2. Live  
3. 10A circuit protection if required  
4. Load  
5. Centre biased reactive switch (for absence detection)  
6. Dimming Ballast

**DE** Zeichenerklärung  
1. Neutral  
2. Netzspannungsführend  
3. 10A Kurzschlussicherung, falls nötig  
4. Last  
5. Wipptaster mit Mittelstellung (für Abwesenheitserkennung)  
6. Dimm-Vorschaltgerät

**ES** Leyenda  
1. Neutro  
2. Fase  
3. 10A protección de circuito, en caso necesario  
4. Carga  
5. Pulsador doble retractil con reposo en la posición central (para modo ausencia)  
6. Balasto regulable

**PT** Legenda  
1. Neutro  
2. Fase  
3. 10A proteção do circuito, caso necessário  
4. Carga  
5. Botão de pressão duplo (para detecção em ausência)  
6. Balasto Dimerizador

**FR** Légende  
1. Neutre  
2. Phase  
3. 10A protection du circuit si nécessaire  
4. Charge  
5. Commutateur avec retour en position centrale (pour détection d'absence)  
6. Ballast de variation

**IT** Legenda  
1. Neutro  
2. Fase  
3. 10A protezione del circuito, se necessario  
4. Carico  
5. Pulsante esterno (per rilevamento assenza)  
6. Dimmer per ballast

**NL** Legenda  
1. Nul  
2. Fase  
3. 10A beveiliging indien nodig  
4. Belasting  
5. Externe pulsdrukker (voor afwezigheidsdetectie)  
6. Dimmen van ballast

**RU** Условные обозначения  
1. Нейтральный  
2. Фаза  
3. 10А защита цепи при необходимости  
4. Загрузить  
5. Выключатель с механизмом клавиш без фиксации «звонкового типа» (для полуавтоматического режима)  
6. Диммируемый драйвер

Single channel switching | Einzelkanalschaltung | Conmutación de un solo canal | Interruptor de um canal só | Canal unique pour commutation | Commutazione singolo canale | Enkel kanaals schakelen | Одноканальное переключение

**EN** Switches channel 1 only with occupancy, optional override switch. No dimming output.

**DE** Schaltet nur Kanal 1 bei Anwesenheitserfassung, optionaler Korrekturschalter. Kein Dimmausgang.

**ES** Conmuta el canal 1 solo con ocupación, interruptor de apagado opcional. Sin salida de regulación.

**PT** Controla o canal 1 apenas com ocupação, interruptor de cancelamento opcional. Nenhuma saída dimmer

**FR** Commute le canal 1 uniquement en fonction de l'occupation, commande de dérogation optionnelle. Pas de sortie variation.

**IT** Commuta il canale 1 solo con occupazione, interruttore di forzatura opzionale. Nessuna uscita dimmerizzata.

**NL** Schakelt kanaal 1 alleen bij aanwezigheid, optioneel overbruggingsschakelaar. Geen dimbare uitgang.

**RU** Переключает канал 1 только по присутствию, опциональный переключатель блокировки. Нет диммирования.

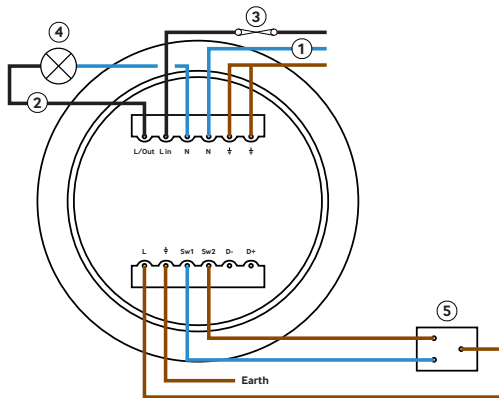

**EN** Key  
1. Neutral  
2. Live  
3. 10A circuit protection if required  
4. Load  
5. Centre biased retractive switch, 230V (for absence detection)

**DE** Zeichenerklärung  
1. Neutral  
2. Netzspannungsführend  
3. 10A Kurzschlussicherung, falls nötig  
4. Last  
5. Wipptaster mit Mittelstellung, 230 V (für Abwesenheitserkennung)

**ES** Leyenda  
1. Neutro  
2. Fase  
3. 10A protección de circuito, en caso necesario  
4. Carga  
5. Pulsador doble retráctil con reposo en la posición central a 230 V (para modo ausencia)

**PT** Legenda  
1. Neutro  
2. Fase  
3. 10A proteção do circuito, caso necessário  
4. Carga  
5. Interruptor retráctil central, 230V (para deteção em modo ausência)

**FR** Légende  
1. Neutre  
2. Phase  
3. 10A protection du circuit si nécessaire  
4. Charge  
5. Commutateur avec retour en position centrale, 230V (pour détection d'absence)

**IT** Legenda  
1. Neutro  
2. Fase  
3. 10A protezione del circuito, se necessario  
4. Carico  
5. Pulsante esterno, 230V (per rilevamento assenza)

**NL** Legenda  
1. Nul  
2. Fase  
3. 10A beveiliging indien nodig  
4. Belasting  
5. Externe pulsdrucker, 230V (voor afwezigheidsdetectie)

**RU** Условные обозначения  
1. Нейтральный  
2. Фаза  
3. 10А защита цепи при необходимости  
4. Загрузить  
5. Выключатель с возвратными клавишами 230 В (для полуавтоматического режима)

**Presence or absence detection | Anwesenheits- oder Abwesenheitserkennung | Detección de presencia o ausencia | Detecção em presença ou ausência | Détection de présence ou d'absence | Rilevazione di presenza o assenza | Aanwezigheids- of afwezigheidsdetectie | Обнаружение присутствия или полуавтоматический режим**

**EN** The unit ships with presence detection as default.

- To change over to absence detection, press and release the external switch 5 times within the first minute of power up. The LED will turn on red for 30 seconds to indicate absence mode has been selected.
- To change back to presence detection, repeat the above procedure – the LED will flash red for 30 seconds to indicate presence mode has been selected.

To use absence detection a retractive (momentary) switch must be connected between the 2 terminals on the diagram. Note that this will be switching mains voltage.

Note: the above adjustments can also be made using the optional UHSS or UNLCDHS handsets.

**DE** Das Modell wird in Werkseinstellung als Bewegungsmelder ausgeliefert.

- Um den Halbautomatikmodus zu aktivieren müssen Sie innerhalb der 1 Minute nach dem Einschalten den Taster 5 mal betätigen. Die für 30s aktivierte rote LED zeigt an, dass der Halbautomatikbetrieb aktiviert wurde.
- Um den Automatikbetrieb wieder einzustellen, wiederholen Sie einfach die obengenannte Vorgehensweise. Die für 30s blinkende LED zeigt den ausgewählten Automatikbetrieb an.

Um den Halbautomatikbetrieb zu ermöglichen muss ein Taster gemäß Schaltbild angeschlossen werden. Beachten Sie, das dieser dann Netzspannung schaltet!

Hinweis: Die obengenannten Einstellungen können auch via optionale Fernbedienungen UHSS oder UNLCDHS erfolgen.

**ES** El sensor se envía con detección de presencia por defecto.

- Para cambiar a detección de ausencia, presionar el pulsador externo 5 veces en el primer minuto de encendido. El LED se encenderá en rojo durante 30 segundos para indicar el modo ausencia.
- Para volver al modo presencia, repita el procedimiento anterior- el LED parpadeará en rojo durante 30 segundos para indicar que se ha seleccionado el modo presencia.

Para el uso en modo ausencia, el pulsador debe estar conectado entre los 2 terminales como en el esquema. Nota: el pulsador está conectado a la tensión de red.

Nota: Los ajustes anteriores también pueden realizarse con los mandos (opcionales) UHSS y UNLCDHS.

**PT** A unidade é enviada com detecção de presença predefinida.

- Para mudar para à detecção de ausência, pressione e libere o interruptor externo 5 vezes no primeiro minuto da energização. O LED acenderá em vermelho por 30 segundos para indicar que o modo de ausência foi selecionado.
- Para voltar à detecção de presença, repita o procedimento acima - o LED piscará em vermelho por 30 segundos para indicar o modo de presença foi selecionado.

Para usar a detecção de ausência, um botão de pressão deve ser ligado entre os 2 terminais no diagrama. Note que este estará a comutar a tensão da rede.

Nota: os ajustes acima também podem ser feitos usando os telecomandos opcionais UHSS ou UNLCDHS.

**FR** Le produit est livré avec le mode détection de présence par défaut.

- Pour activer le mode détection d'absence, appuyer et relâcher le bouton poussoir 5 fois dans la première minute de la mise sous tension. La LED s'allume pendant 30 secondes pour indiquer que le mode détection d'absence a bien été activé.
- Pour revenir au mode détection de présence, répéter la procédure ci-dessus : la LED clignote pendant 30 secondes pour indiquer que le mode détection de présence a bien été activé.

Pour utiliser la détection d'absence, un bouton poussoir doit être connecté entre les 2 bornes du schéma (commutation de la tension secteur).

Remarque : les réglages ci-dessus peuvent également être effectués à l'aide des outils de configuration UHSS ou UNLCDHS.

**IT** L'unità viene fornita con rilevamento di presenza come predefinito.

- Per passare al rilevamento di assenza, premere e rilasciare il pulsante esterno 5 volte entro il primo minuto di accensione. Il LED si accende in rosso per 30 secondi per indicare che la modalità di assenza è stata selezionata.
- Per tornare al rilevamento di presenza, ripetere la procedura sopra indicata : il LED lampeggerà in rosso per 30 secondi per indicare che la modalità di presenza è stata selezionata.

Per utilizzare il rilevamento di assenza deve essere presente un pulsante collegato tra i 2 terminali sul diagramma. Si noti che questo cambierà la tensione di rete.

Nota: le regolazioni di cui sopra possono anche essere effettuate utilizzando l'opzionale telecomando UHSS o UNLCDHS.

**NL** De melder wordt standaard als aanwezigheidsdetector geleverd.

- Om te veranderen naar afwezigheidsdetectie, druk de externe schakelaar 5 keer in binnen een eerste minuut van inschakelen. De LED gaat 30 seconden branden om aan te geven dat de afwezigheidsmodus is geselecteerd.
- Om terug te veranderen naar aanwezigheidsdetectie herhaalt u de bovenstaande procedure - de LED knippert 30 seconden rood om aan te geven dat de aanwezigheidsmodus is geselecteerd.

Om afwezigheidsdetectie te gebruiken moet er een (externe) schakelaar worden aangesloten tussen de 2 klemmen op het schema (punt 6). Let op, deze schakelaar schakelt de netspanning (230V).

Opmerking: de bovenstaande aanpassing kan ook worden uitgevoerd met de optionele UHSS- of UNLCDHS-handsets.

**RU** Устройство поставляется с обнаружением присутствия по умолчанию.

- Чтобы переключиться на обнаружение отсутствия, нажмите и отпустите внешний выключатель 5 раз в течение первой минуты включения. Светодиод загорится красным на 30 секунд, указывая на то, что выбран полуавтоматический режим.
- Чтобы вернуться к режиму присутствия, повторите описанную выше процедуру - светодиод будет мигать красным в течение 30 секунд, указывая на то, что выбран режим присутствия.

Чтобы использовать полуавтоматический, выключатель с возвратными клавишами должен быть подключен между двумя клеммами на схеме. Обратите внимание, что это будет переключение сетевого напряжения.

Примечание: вышеуказанные настройки можно также выполнить с помощью пультa UHSS или UNLCDHS.



**EN** This device is designed to be surface ceiling-mounted. See page 16 for additional mounting options.

- Do not site the unit where direct sunlight might enter the sensor.
- Do not site the sensor within 1m of any lighting, forced air heating or ventilation.
- Do not fix the sensor to an unstable or vibrating surface.

**DE** Dieses Gerät ist für die Deckenmontage konzipiert. Siehe Seite 16 für weitere Montagemöglichkeiten.

- Einheit so anbringen, dass der Sensor vor direkter Sonneneinstrahlung geschützt ist.
- Sensor mit Mindestabstand von 1m zu Lichtquellen, Luftheizung oder Ventilation anbringen.
- Sensor nicht an einer instabilen oder vibrierenden Oberfläche montieren.

**ES** Este dispositivo está diseñado para ser montado en la superficie del techo. Ver pag. 16 para otras opciones de montaje.

- Evite que la luz del sol incida directamente sobre el sensor.
- No coloque el sensor a menos de 1 m de fuentes de iluminación, salidas de calefacción por aire forzado o ventilación.
- No fije el sensor a superficies que vibren o no sean estables.

**PT** Este dispositivo foi projetado para ser montado na superfície do teto. Veja a página 16 para opções adicionais de montagem.

- Não instale a unidade num local onde a luz solar direta possa incidir no sensor.
- Não coloque o sensor a menos de 1m de qualquer iluminação, aquecimento ou ventilação de ar forçado.
- Não fixe o sensor em uma superfície instável ou sujeito a vibrações.

**FR** Cet appareil est conçu pour être monté en surface au plafond. Voir page 16 pour les options additionnelles de montage.

- Ne pas placer l'unité dans une position où la lumière directe du soleil pourrait pénétrer dans le capteur.
- Ne pas placer le capteur à moins d'un mètre de tout dispositif d'éclairage, de chauffage ou de ventilation à air forcé.
- Ne pas fixer le capteur sur une surface instable ou vibrante.

**IT** Questo dispositivo è progettato per essere montato a soffitto in superficie. Vedi pagina 16 per opzioni di montaggio aggiuntive.

- Non collocare l'unità in una posizione in cui la luce diretta del sole possa entrare nel sensore.
- Non posizionare il sensore a meno di un metro da un qualsiasi tipo di illuminazione, sistema di riscaldamento o ventilazione.
- Non installare il sensore su superfici instabili o soggette a vibrazioni.

**NL** Dit apparaat is ontworpen voor plafondmontage. Zie pagina 16 voor optionele montage opties.

- Plaats het apparaat niet op een locatie waar direct zonlicht de sensor kan binnendringen.
- Plaats de sensor niet op minder dan 1 meter afstand van verlichting, geforceerde luchtverwarming of ventilatie.
- Bevestig de sensor niet op een onstabiel of trillend oppervlak.

**RU** Это устройство предназначено для скрытого монтажа на потолке. Смотрите стр. 16 для дополнительных опций монтажа.

- Не размещайте устройство в местах, где прямой солнечный свет может попасть в датчик.
- Не размещайте датчик в пределах 1 м от освещения, принудительного воздушного отопления или вентиляции.
- Не закрепляйте датчик на неустойчивой или вибрирующей поверхности.

## Install mounting plate | Montageplatte installieren | Instale la placa de montaje | Instalação de placa de montagem | Installer la plaque de montage | Piastra di installazione a parete | Montageplaat installeren | Установите монтажную пластину

1

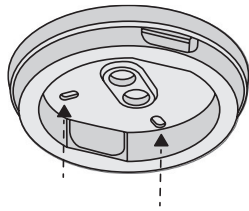

**EN** Screw the Mounting plate and optional Gasket to the ceiling via the four mounting holes.

Note: Two holes are suitable for BESA boxes, two are suitable for UK or EU 60mm fixing backboxes.

**DE** Schrauben Sie die Montageplatte und die optionale Dichtung mithilfe der vier Montagebohrungen an die Decke.

Hinweis: Zwei Löcher eignen sich für brit. BESA-Boxen, zwei für britische oder EU-Befestigungsboxen (60 mm).

**ES** Atornille la placa de montaje y la junta opcional al techo mediante los cuatro orificios de montaje.

Nota: Dos orificios son aptos para cajas de conexión BESA y otros dos para cajas posteriores de 60 mm para RU o UE.

**PT** Aparafusar a placa de montagem e junta opcional ao teto através dos quatro orificios de montagem.

Nota: Dois orificios são adequados para caixas BESA, dois são adequados para caixas traseiras de fixação de 60 mm para utilização no Reino Unido ou na UE.

**FR** Visser la plaque de montage et le joint en option au plafond via les quatre trous de fixation.

NB: Deux trous conviennent aux coffrets BESA, et deux aux coffrets de fixation britanniques ou européens de 60 mm.

**IT** Avvitare la piastra di installazione e la guarnizione opzionale al soffitto tramite i quattro fori di installazione.

Nota: Due fori sono indicati per cassette BESA e due sono indicati per le scatole di fissaggio da 60 mm di Regno Unito e UE.

**NL** Schroef de montageplaat en optionele afdichting via de vier montagegaten vast aan het plafond.

Opmerking: Twee gaten zijn geschikt voor BESA-dozen, twee gaten zijn geschikt voor UK of EU 60 mm inbouwdozen.

**RU** Прикрутите монтажную пластину и дополнительную прокладку к потолку через четыре монтажных отверстия.

Примечание: два отверстия подходят для ящиков BESA, два подходят для 60-мм крепежных английских или европейских подрозеточных коробок.



Wire location – Rear entry | Kabelführung – Rückseitiger Zugang | Ubicación de cables: entrada trasera | Localização de fio - entrada traseira | Emplacement du fil - Entrée arrière | Collocazione del cavo – Ingresso posteriore | Plaats van de kabel - Achteringang | Расположение провода - задний вход

2.1

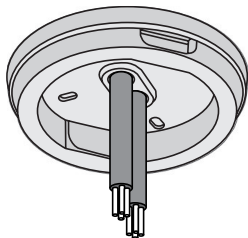

**EN** Pass cable through gasket (optional) and mounting plate.

**DE** Führen Sie die Kabel durch die Dichtung (optional) und die Montageplatte.

**ES** Pase el cable a través de la junta (opcional) y la placa de montaje.

**PT** Passar o cabo através da junta (opcional) e placa de montagem.

**FR** Introduire le câble dans le joint (en option) et la plaque de montage.

**IT** Far passare il cavo attraverso la guarnizione (opzionale) e la piastra di installazione.

**NL** Leid de kabel door de afdichting (optioneel) en montageplaat.

**RU** Пропустите кабель через прокладку (опция) и монтажную пластину.

Wire location – Side entry | Kabelführung – Seitlicher Zugang | Ubicación de cables: entrada lateral | Localização de fio - entrada lateral | Emplacement du fil - Entrée latérale | Collocazione del cavo – Ingresso laterale | Plaats van de kabel - Zij-ingang | Расположение провода - боковой вход

2.2

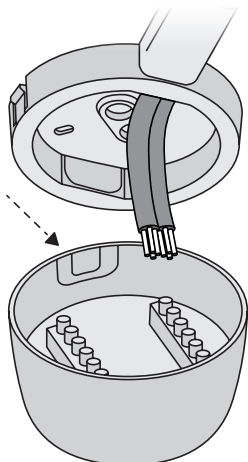

**EN** Pass cable through either of the two side entry points in the mounting plate. Knock-outs are on the sensor head to allow for clearing side entry of conduit and / or cables.

**DE** Führen Sie die Kabel durch einen der beiden seitlichen Zugänge in der Montageplatte. Kabeldurchführungen am Sensorkopf ermöglichen das Freimachen des seitlichen Zugangs für Leitungen/Kabel.

**ES** Pase el cable a través de cualquiera de los dos puntos de la entrada lateral en la placa de montaje. Los orificios se encuentran en el cabezal del sensor para despejar la entrada lateral de conductos o cables.

**PT** Passar o cabo através dos dois pontos de entrada laterais na placa de montagem. Os "knock-outs" encontram-se na cabeça do sensor para permitir a desobstrução da entrada lateral da conduta e/ou cabos.

**FR** Introduire le câble dans l'un des deux points d'entrée latéraux dans la plaque de montage. Des entrées défonçables se trouvent sur la tête du capteur pour introduire le conduit et/ou les câbles latéralement.

**IT** Far passare il cavo attraverso uno dei due punti di ingresso laterale nella piastra di installazione. I fori si trovano sulla testa del sensore allo scopo di consentire un ingresso laterale senza ostruzioni del condotto e/o dei cavi.

**NL** Leid de kabel door een van de twee zij-ingangen in de montageplaat. Er bevinden zich uitsparingen op de sensorkop voor het vrijmaken van de zij-ingang van de leidingen en/of kabels.

**RU** Пропустите кабель через любую из двух боковых точек входа на монтажной плите. Отверстия на сенсорной головке позволяют очистить боковой ввод кабелепровода и / или кабелей.

Wire in terminals | Verdrahtung der Anschlussklemmen | Conecte los terminales | Fio nos terminais | Câbler les bornes | Cablare i terminali | Kabel in terminals | Провод в клеммах

3

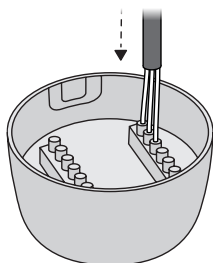

**EN** Wire cables into terminals using required wiring diagram.

**DE** Schließen Sie die Kabel wie im Schaltplans vorgeschrieben an.

**ES** Conecte los cables con los terminales haciendo uso del diagrama de cableado.

**PT** Cabos de fio em terminais com utilização do diagrama de cablagem necessário.

**FR** Câbler les bornes en respectant le diagramme de câblage requis.

**IT** Cablare i terminali utilizzando lo schema di cablaggio richiesto.

**NL** Leid de kabels in de terminals met behulp van het vereiste aansluitschema.

**RU** Подключите кабели к клеммам, используя необходимую схему подключения.

Attach sensor to plate | Befestigen Sie den Sensor an der Platte | Conecte el sensor a la placa | Anexar o sensor à placa | Fixer le capteur sur la plaque | Collegare il sensore alla piastra | Bevestig de sensor aan de plaat | Прикрепить датчик к пластине

3

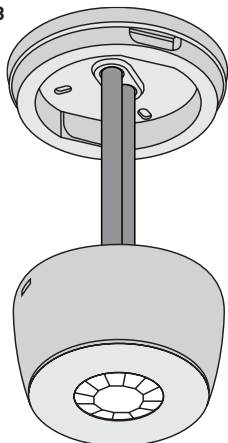

**EN** Push the sensor head onto the mounting plate and align clips with slots on sensor head.

Use a flat bladed screwdriver to unclip the mounting plate from the sensor head.

**DE** Drücken Sie den Sensorkopf auf die Montageplatte und richten Sie die Clips an den Nuten des Sensorkopfes aus.

Verwenden Sie einen flachen Schraubendreher, um die Clipverbindung von Montageplatte zu Sensorkopf zu lösen.

**ES** Presione el cabezal del sensor contra la placa de montaje y alinee los ganchos con las ranuras en el cabezal del sensor.

Utilice un destornillador de cabeza plana para extraer la placa de montaje del cabezal del sensor.

**PT** Prima a cabeça do sensor sobre a placa de montagem e faça alinhar os clips às ranhuras na cabeça do sensor.

Utilize uma chave de parafusos de ponta plana para desengrenar a placa de montagem da cabeça do sensor.

**FR** Enfoncer la tête du capteur sur la plaque de montage et aligner les clips avec les fentes sur la tête du capteur.

Utiliser un tournevis plat pour déclipser la plaque de montage de la tête du capteur.

**IT** Premere la testa del sensore sulla piastra di installazione e allineare le clip con le fessure sulla testa del sensore.

Utilizzare un cacciavite piatto per sganciare la piastra di installazione dalla testa del sensore.

**NL** Schuif de sensorkop op de montageplaat en lijn de clips uit met de gleuven op de sensorkop.

Gebruik een platte schroevendraaier om de montageplaat van de sensorkop te verwijderen.

**RU** Наденьте сенсорную головку на монтажную пластину и совместите зажимы с пазами на сенсорной головке.

Используйте отвертку с плоским лезвием, чтобы отсоединить монтажную пластину от головки датчика.

Default Settings | Werkseinstellung | Parámetros por defecto | Configurações por omissão | Paramètres par défaut | Impostazioni predefinite | Standaard instellingen | Настройки по умолчанию

**EN** Time out: 20 minutes.  
LUX on level: 9  
LUX off level: 9  
Sensitivity: 9  
Detection: Presence

Adjustments can be made using the optional UHSS or UNLCDHS handsets.

**DE** Nachlaufzeit: 20 Minuten  
LUX Einschaltsschwelle: 9  
Lux Ausschaltsschwelle: 9  
Empfindlichkeit: 9  
Betriebsart: Automatikbetrieb

Einstellungsänderungen können mit den Fernbedienungen UHS 5 oder UNLCD HS vorgenommen werden.

**ES** Tiempo retardo hasta apagado: 20 minutos  
Nivel Lux Encendido: 9  
Nivel Lux Apagado: 9  
Sensibilidad: 9  
Detección: Presencia

Los ajustes se pueden hacer usando los mandos UHS5 y UNLCDHS

**PT** Tempo limite: 20 minutos.  
LUX on nível: 9  
LUX off : 9  
Sensibilidade: 9  
Deteção: Presença

Os ajustes podem ser efectuados usando os telecomandos opcionais UHSS ou UNLCDHS.

**FR** Temporisation: 20 minutes  
Seuil de luminosité pour activation PIR: 9  
Seuil de luminosité pour désactivation PIR: 9  
Sensibilité: 9  
Détection: Présence

Toutes modifications peuvent être faites en utilisant les outils de configuration UHSS ou UNLCDHS.

**IT** Time out: 20 minuti.  
Livello accensione LUX: 9  
Livello spegnimento LUX: 9  
Sensibilità: 9  
Rilevamento: Presenza

Le regolazioni possono anche essere effettuate utilizzando l'opzionale telecomando UHSS o UNLCDHS.

**NL** Uitschakeltijd: 20 minuten  
Lichtdrempel aan niveau: 9  
Lichtdrempel uit niveau: 9  
Gevoeligheid: 9  
Detectie: aanwezigheid

Aanpassingen kunnen worden uitgevoerd met de optionele UHSS- of UNLCDHS-handset.

**RU** Время задержки: 20 минут.  
LUX вкл уровень: 9  
LUX выкл уровень: 9  
Чувствительность: 9  
Обнаружение: Присутствие

Регулировки могут быть сделаны с использованием пультов UHSS или UNLCDHS.

## Presence Detection

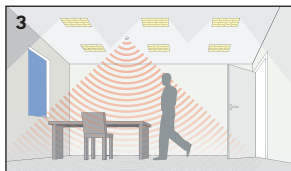
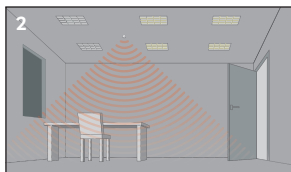
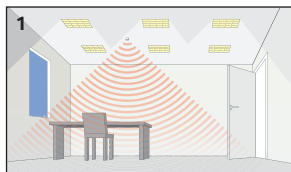

- EN** 1. Power up the sensor. The load should come on immediately.  
2. Vacate the room or remain very still and wait for the load to switch off (this should take less than 20 minutes).  
3. Enter the room or make some movement and check that the load switches on.

- DE** 1. Schließen Sie den Sensor an die Stromversorgung an - das System sollte sich sofort einschalten.  
2. Verlassen Sie den Raum oder stehen Sie ganz still, um zu prüfen, ob das System sich ausschaltet (Dies erfolgt nach ca. 20 Minuten nach der letzten Erfassung).  
3. Betreten Sie den Raum oder bewegen Sie sich, um sicherzustellen, dass das System sich einschaltet.

- ES** 1. Encienda el sensor: la carga debería encenderse inmediatamente.  
2. Salga de la habitación o permanezca muy quieto y espere a que la carga se apague (deberían requerirse menos de 20 min).  
3. Entre en la habitación o realice algún movimiento y compruebe que la carga se enciende.

- PT** 1. Ligue o sensor - a carga deve ser ativada imediatamente.  
2. Desocupe a sala ou permaneça imóvel e aguarde até a carga ser desativada (isto deve levar menos de 20 minutos).  
3. Entre na sala ou faça algum movimento e verifique se a carga é ativada.

- FR** 1. Alimenter le capteur : la charge devrait s'allumer immédiatement.  
2. Quitter la pièce ou rester immobile et attendre que la charge s'éteigne (ceci devrait prendre moins de 20 minutes).  
3. Entrer dans la pièce ou bouger et vérifier que la charge s'allume.

- IT** 1. Accendi il sensore: il carico dovrebbe attivarsi immediatamente.  
2. Abbandona la stanza o cerca di restare il più fermo possibile e attendi lo spegnimento del carico (dovrebbe richiedere meno di 20 minuti).  
3. Entra nella stanza o esegui qualche movimento per verificare che il carico si attivi.

- NL** 1. Zet spanning op de sensor. De ballast moet onmiddellijk inschakelen.  
2. Verlaat de ruimte of zorg dat er geen beweging is binnen de detectiezone en wacht tot de ballast uitschakelt (dit duurt 20 minuten).  
3. Ga de ruimte in of maak bewegingen binnen de detectiezone en controleer of de ballast wordt ingeschakeld.

- RU** 1. Включите датчик. Нагрузка должна включиться немедленно.  
2. Выйдите из комнаты или оставайтесь на месте и подождите, пока нагрузка не отключится (это должно занять не более 20 минут).  
3. Войдите в комнату или сделайте какое-нибудь движение и убедитесь, что нагрузка включена.

## Absence Detection

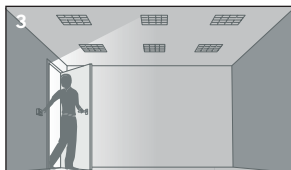

- EN** 1. Power up the sensor. Switch the load on.  
2. Vacate the room and wait for the load to switch off (this should under than 20 minutes).  
3. Enter the room, the load will remain off until you switch it on again.

- DE** 1. Spannung einschalten. Beleuchtung durch Taster einschalten.  
2. Verlassen Sie den Raum. Die Beleuchtung sollte nach 20 Minuten ausschalten.  
3. Beim Betreten des Raumes bleibt die Beleuchtung aus, solange sich nicht den Taster betätigten.

- ES** 1. Presione el pulsador asociado al sensor, este se activará y se encenderá la carga asociada.  
2. Salga de la habitación y espere a que la carga se apague (esto debería ocurrir a los 20 minutos).  
3. Entre en la habitación, la carga permanecerá apagada hasta que la encienda.

- PT** 1. Ligue o sensor através do botão de pressão ligado ao mesmo - a carga deve ser ativada imediatamente.  
2. Desocupe a sala ou permaneça imóvel e aguarde até a carga ser desativada (isto deve levar menos de 20 minutos).  
3. Entre na sala ou faça algum movimento a carga deve ficar desligada até que for activada pelo pulsador.

- FR** 1. Alimenter le capteur. Actionner le poussoir pour allumer la charge.  
2. Quitter la pièce ou rester immobile et attendre que la charge s'éteigne (ceci devrait prendre moins de deux minutes).  
3. Entrer dans la pièce, la charge doit rester éteinte jusqu'à l'action sur le poussoir.

- IT** 1. Accendi il sensore: il carico dovrebbe attivarsi immediatamente.  
2. Abbandona la stanza e attendi lo spegnimento del carico (dovrebbe richiedere meno di 20 minuti).  
3. Entra nella stanza, il carico rimarrà spento fino a quando non lo accenderai nuovamente.

- NL** 1. Zet spanning op de sensor. Schakel de ballast in.  
2. Verlaat de ruimte of zorg dat er geen beweging is binnen de detectiezone en wacht tot de ballast uitschakelt (dit duurt 20 minuten).  
3. Ga de ruimte in of maak bewegingen binnen de detectiezone, de ballast blijft uitgeschakeld totdat je de schakelaar bediend.

- RU** 1. Включите датчик. Включите нагрузку.  
2. Выйдите из комнаты и подождите, пока нагрузка не отключится (это должно быть менее 20 минут).  
3. Войдите в комнату, нагрузка останется выключенной, пока вы не включите ее снова.

## EN Technical Data

Part code	EBDSM-DD
<b>Weight</b>	0.150kg
<b>Supply voltage AC</b>	230 VAC +/- 10%
<b>Supply frequency</b>	50Hz
<b>Power consumption parasitic</b>	807mW
<b>Terminal capacity</b>	2.5mm <sup>2</sup>
<b>Max load:</b>	
Incandescent lighting	10A
Fluorescent lighting	10A
Compact fluorescent lighting	10A
LED lighting	10A
Resistive heaters	10A
Fans and ventilation equipment	10A
<b>Number of drivers/ballasts</b>	Up to 10, or 20 with relay disabled
<b>Time out range</b>	10s–99m
<b>Working temperature range</b>	-10 to 35°C
<b>Humidity</b>	5 to 95% non-condensing
<b>Material (casing)</b>	Flame retardant ABS and PC/ABS
<b>Insulation class</b>	2
<b>IP rating</b>	54
<b>Compliance</b>	 EMC-2014/30/EU, LVD-2014/35/EU

## DE Technische Daten

Teile-code	EBDSM-DD
<b>Gewicht</b>	0.150kg
<b>Versorgungsspannung AC</b>	230 VAC +/- 10%
<b>Versorgungsfrequenz</b>	50Hz
<b>Parasitäre Stromverbrauch</b>	807mW
<b>Leiterkapazität</b>	2.5mm <sup>2</sup>
<b>Max. Last:</b>	
Glühlampen	10A
Neonbeleuchtung	10A
Kompakte neonbeleuchtung	10A
LED-beleuchtung	10A
Widerstandsfähige Heizungen	10A
Induktiv/ventilatoren und Lüftungssysteme	10A
<b>Anzahl der Fahrer / Vorschaltgeräte</b>	Bis zu 10 oder 20 bei deaktiviertem Relais
<b>Zeitüberschreitungsbereich</b>	10 Sekunden bis 99 Minuten
<b>Arbeitstemperaturbereich</b>	-10 bis 35°C
<b>Feuchtigkeit</b>	5 bis 95% Luftfeuchtigkeit, nicht kondensierend
<b>Material (gehäuse)</b>	Flammenhemmendes ABS und PC/ABS
<b>Isolationsklasse</b>	2
<b>IP-schutzklasse</b>	54
<b>Eingehaltene normen</b>	 EMC-2014/30/EU, LVD-2014/35/EU

## ES Datos Técnicos

Código de pieza	EBDSM-DD	
<b>Peso</b>	0.150kg	
<b>Voltaje de entrada de CA</b>	230 VAC +/- 10%	
<b>Frecuencia de suministro</b>	50Hz	
<b>Consumo energético parasitaria</b>	807mW	
<b>Capacidad del terminal</b>	2.5mm <sup>2</sup>	
<b>Carga máx.:</b>		
Iluminación incandescente	10A	
Iluminación fluorescente	10A	
Iluminación fluorescente compacta	10A	
Iluminación LED	10A	
Calentadores resistiva	10A	
Inductivo/equipo de ventilación y ventiladores	10A	
<b>Número de conductores / balastos</b>	Hasta 10 o 20 con relé desactivado	
<b>Rango de tiempo fuera</b>	10 segundos para 99 minutos	
<b>Rango de temperatura de trabajo</b>	-10 a 35°C	
<b>Humedad</b>	5 a 95 % sin condensación	
<b>Material (carcasa)</b>	Ignífugo ABS y PC/ABS	
<b>Clase de aislamiento</b>	2	
<b>Grado de protección IP</b>	54	
<b>Conformidad con normativas</b>		EMC-2014/30/EU LVD-2014/35/EU

## PT Dados Técnicos

Código da peça	EBDSM-DD	
<b>Peso</b>	0.150kg	
<b>Tensão de alimentação CA</b>	230 VAC +/- 10%	
<b>Frequência de fornecimento</b>	50Hz	
<b>Consumo de energia parasitária</b>	807mW	
<b>Capacidade do terminal</b>	2.5mm <sup>2</sup>	
<b>Carga máx.:</b>		
Iluminação incandescente	10A	
Lâmpada fluorescente	10A	
Lâmpada fluorescente compacta	10A	
Lâmpada de LED	10A	
Resistivas aquecedores	10A	
Indutivo/ventiladores e equipamentos de ventilação	10A	
<b>Número de condutores / reatores</b>	Até 10 ou 20 com relé desativado	
<b>Intervalo de tempo limite</b>	10 segundos para 99 minutos	
<b>Faixa de temperatura de trabalho</b>	-10 a 35°C	
<b>Umidade</b>	5 a 95% sem condensação	
<b>Material (caixa)</b>	Retardante de chamas ABS e PC/ABS	
<b>Classe de isolamento</b>	2	
<b>Classificação IP</b>	54	
<b>Compatibilidade</b>		EMC-2014/30/EU LVD-2014/35/EU

## FR Données Techniques

Code de la pièce	EBDSM-DD	
Poids	0.150kg	
Tension d'alimentation CA	230 VAC +/- 10%	
Fréquence d'alimentation	50Hz	
Consommation électrique parasite	807mW	
Capacité des terminaux	2.5mm <sup>2</sup>	
<b>Charge max.:</b>		
Éclairage incandescent	10A	
Éclairage fluorescent	10A	
Éclairage fluorescent compact	10A	
Éclairage LED	10A	
Réchauffeurs résistif	10A	
Ventilateurs et équipements de ventilation	10A	
<b>Nombre de conducteurs / ballasts</b>	Jusqu'à 10 ou 20 avec relais désactivé	
<b>Plage de temps mort</b>	10 secondes pour 99 minutes	
<b>Plage de température de travail</b>	-10 à 35°C	
<b>Humidité</b>	5 à 95 % noncondensable	
<b>Matériau (boîtier)</b>	Agent ignifuge ABS et PC/ABS	
<b>Classe d'isolation</b>	2	
<b>Indice IP</b>	54	
<b>Conformité</b>		EMC-2014/30/EU LVD-2014/35/EU

## IT Specifiche Tecniche

Codice parte	EBDSM-DD	
Peso	0.150kg	
Tensione di alimentazione CA	230 VAC +/- 10%	
Frequenza di alimentazione	50Hz	
Consumo di energia parassita	807mW	
Capacità del morsetto	2.5mm <sup>2</sup>	
<b>Carico max.:</b>		
Luce a incandescenza	10A	
Illuminazione fluorescente	10A	
Illuminazione fluorescente compatta	10A	
Illuminazione LED	10A	
Resistivo	10A	
Induttivo/ventole e apparecchiature di ventilazione	10A	
<b>Numero di driver / reattori</b>	Fino a 10 o 20 con relè disabilitato	
<b>Intervallo di tempo</b>	10 secondi a 99 minuti	
<b>Intervallo di temperatura di lavoro</b>	-10 al 35°C	
<b>Umidità</b>	Dal 5 al 95% senza condensa	
<b>Materiale (rivestimento)</b>	ABS ignifugo e PC/ABS	
<b>Classe di isolamento</b>	2	
<b>Classificazione IP</b>	54	
<b>Conformità</b>		EMC-2014/30/EU LVD-2014/35/EU



**NL Technische data**

Onderdeelcode	EBDSM-DD
<b>Gewicht</b>	0.150kg
<b>Voedingsspanning AC</b>	230 VAC +/- 10%
<b>Voedingsfrequentie</b>	50Hz
<b>Energieverbruik in ruststand</b>	807mW
<b>Eindcapaciteit</b>	2.5mm <sup>2</sup>
<b>Max belasting</b>	
Gloeilampverlichting	10A
Tl-verlichting	10A
Compacte tl-verlichting	10A
LED verlichting	10A
Resistent kachels	10A
Ventilatoren en ventilatieap- paratuur	10A
<b>Aantal bestuurders / voorschakelapparaten</b>	Tot 10, of 20 met relais uitgeschakeld
<b>Time-outbereik</b>	10 seconden tot 99 minuten
<b>Werktemperatuurbereik</b>	-10 tot 35°C
<b>Luchtvochtigheid</b>	5 tot 95%, niet condenserend
<b>Materiaal (behuizing)</b>	Brandvertragend ABS en PC/ABS
<b>Isolatieklasse</b>	2
<b>IP classificatie</b>	54
<b>Conformiteit</b>	 EMC-2014/30/EU LVD-2014/35/EU

**RU Технические характеристики**

Наименование изделия	EBDSM-AD
<b>Вес</b>	0.150кг
<b>Номинальное напряжение</b>	230 В AC +/- 10%
<b>Номинальная частота</b>	50Hz
<b>Потребляемая мощность</b>	807mW
<b>Клеммы подключения кабеля</b>	2.5mm <sup>2</sup>
<b>Максимальная нагрузка:</b>	
Лампы накаливания	10A
Люминесцентные лампы	10A
Компактные люминесцентные лампы	10A
Светодиодные светильники	10A
Резистивные нагреватели	10A
Вентиляторы и вентиляционное оборудование	10A
<b>Количество устройств / драйверов</b>	до 10, или 20 с отключенным реле
<b>Диапазон времени ожидания</b>	10 секунд до 99 минут
<b>Диапазон рабочих температур</b>	от -10 до 35°C
<b>Влажность</b>	от 5 до 95% без конденсации влаги
<b>Материал (корпус)</b>	Огнестойкие пластик ABS и ПК/ABS
<b>Класс защиты</b>	2
<b>Степень защиты (IP)</b>	54
<b>Нормативные стандарты</b>	 EMC-2014/30/EU LVD-2014/35/EU

Accessories & associated products | Zubehör | Accesorios y productos asociados | Acessórios e produtos associados | Accessoires et produits associés | Accessori e prodotti associati | Toebehoren | Аксессуары и сопутствующие товары

Part Number   Artikelnummer   Referencia   Referência   Référence   Codice   Artikelnummer   Номер	Description   Beschreibung   Descripción   Descrição   Description   Descrizione   Omschrijving   Описание
 <p>UHS5</p>	Compact, programming/commissioning handset   Kompakte Fernbedienung und Einstellhilfe   Mando para programación y puesta en marcha   Controle remoto para ajustes/commissionamento   Combiné compact de programmation / mise en service   Telecomando per programmazione/messa in servizio   Compacte configuratie handset   Компактный пульт для программирования / ввода в эксплуатацию
 <p>UHS7</p>	Compact, user handset   Kompakte Endanwender Fernbedienung   Mando de usuário   Controle para usuário   Combiné compact de contrôle pour utilisateur   Telecomando per utente   Compacte handset gebruikers   Компактная трубка пользователя
 <p>UNLCDHS</p>	Universal LCD IR handset/commissioning handset   Fernbedienung und Einstellwerkzeug   Mando profesional con pantalla LCD para programación y puesta en marcha   Controle remoto LCD Universal   Outil universel de configuration / mise en service avec écran LCD   Telecomando Universale LCD   Geavanceerde handset   Универсальный ИК-пульт для ввода в эксплуатацию

	<p>CP Electronics Brent Crescent, London NW10 7XR t. +44 (0)333 900 0671 enquiry@cpelectronics.co.uk</p>	 <p>ISO 9001 Quality Management</p> <p>ISO 14001 Environmental Management</p> <p>ISO 45001 Occupational Health and Safety Management</p> <p>PR 41979    EMS 124320    OHS 442006</p>  <p><b>ESTA</b> energy services and technology association</p>
<p>www.cpelectronics.co.uk</p>	<p>connect with us </p>	
<p>Due to our policy of continual product improvement CP Electronics reserves the right to alter the specification of this product without prior notice.</p>		